

MANN+HUMMEL
OurAir SQ 2500
Original-
Betriebsanleitung

Inhaltsverzeichnis

1	Einleitung	4
1.1	Hersteller und Herausgeber	4
1.2	Darstellungsmittel	4
1.2.1	Aufzählungen	4
1.2.2	Handlungsanweisungen	5
1.2.3	Sicherheitshinweise	5
1.2.4	Gebotsschilder	5
1.2.5	Allgemeine Informationen	6
2	Sicherheit	7
2.1	Grundlegende Sicherheitshinweise	7
2.2	Bestimmungsgemäßer Gebrauch	8
2.3	Nicht bestimmungsgemäßer Gebrauch	9
2.4	Kennzeichnungen am Gerät	9
2.4.1	Typenschild (Beispiel)	9
3	Funktionsbeschreibung	10
3.1	Allgemeine Informationen zur Luftqualität in Innenräumen	10
3.2	Beschreibung des Reinigungsprozesses	11
4	Technische Daten	12
4.1	Gerätedarstellung	13
5	Aufstellung	14
5.1	Gerätetransport	14
5.2	Geräteplatzierung	14
6	Inbetriebnahme	16
6.1	Spezielle Sicherheitshinweise	16
6.1.1	Elektrische Anforderungen	16
6.1.2	UV-C-Leuchtmittel	16
6.1.3	Filterelemente	17
6.2	Stromversorgung	17
7	Bedienung	18
7.1	Startbildschirm	18
7.2	Beschreibung der Bedienelemente	18
7.3	Gerät starten	19
7.4	Lüfterstufe auswählen	19
7.5	UV-C-Licht manuell schalten	20
7.6	Automatischer und manueller Betrieb	20
7.6.1	Manueller Betrieb	20
7.6.2	Automatikmodus (Zeitschaltuhr)	20

7.7	Erweiterte Einstellungen	21
7.7.1	Sprache	21
7.7.2	Datum und Uhrzeit.....	22
7.7.3	Displayhelligkeit	22
7.8	Servicemenü.....	23
7.8.1	Restlaufzeit der Filter anzeigen	23
7.8.2	Filterwechsel bestätigen	23
7.8.3	Betriebsstunden anzeigen	23
7.8.4	Leuchtmitteltausch bestätigen	24
7.9	Anzeige der Geräteinformationen	24
8	FILTERTAUSCH	25
8.1	Spezielle Sicherheitshinweise.....	25
8.2	Filtertausch auf einen Blick.....	26
8.3	Austausch der Filterelemente	27
9	LEUCHTMITTELTAUSCH	30
9.1	Spezielle Sicherheitshinweise.....	30
9.2	Leuchtmittel tauschen.....	31
10	PFLEGE	32
10.1	Spezielle Sicherheitshinweise.....	32
10.2	Regelmäßige Pflege	32
11	SERVICE UND WARTUNG.....	33
11.1	Spezielle Sicherheitshinweise.....	33
11.2	Wartungsplan.....	34
11.3	Nachbestellbares Zubehör.....	34
12	LAGERUNG	35
12.1	Filterelementlagerung	35
12.2	Gerätelagerung.....	35
13	STÖRUNGSSUCHE.....	36
14	ENTSORGUNG	37
14.1	Umweltschutz	37
14.2	Filter.....	37
14.3	UV-C-Leuchtmittel	37
15	KONFORMITÄTSERKLÄRUNG	38

1 EINLEITUNG

Vielen Dank, dass Sie sich für den MANN+HUMMEL OurAir SQ 2500 Innenraum-Luftreiniger entschieden haben.

Durch das integrierte HEPA-Filterelement (High Efficiency Particulate Air) schützt Ihr Innenraum-Luftreiniger Sie und die Menschen in Ihrer Umgebung hervorragend vor zahlreichen Innenraum-Luftschadstoffen wie etwa Feinstaub, Bakterien und aerosolgetragenen Viren in stark frequentierten Publikumszonen wie z. B. Schulen, Konferenzräume, Speisesäle, Warte- und Empfangsbereiche, Pflegeheime und Produktionsräume.

Integrierte UV-C-Leuchtmittel bestrahlen in geeigneten Abständen das HEPA-Filterelement und neutralisieren dort Krankheitserreger wie Bakterien und Viren, um deren Wachstum zu hemmen.

Diese Betriebsanleitung enthält wichtige Informationen bezüglich Sicherheit, Betrieb und Wartung des Gerätes. Bitte lesen Sie diese Betriebsanleitung aufmerksam durch. Bewahren Sie diese Betriebsanleitung und die darin enthaltenen Sicherheitshinweise immer in unmittelbarer Nähe zu Ihrem Luftreiniger auf.

Änderungen durch technische Weiterentwicklungen gegenüber den in dieser Betriebsanleitung dargestellten Ausführungen behalten wir uns vor. Den jeweils aktuellen Stand können Sie direkt bei uns erfahren. Weitere Informationen und Unterstützung finden Sie auf unserer Website unter www.mann-hummel.com. Sie können sich auch an die Verkaufsstelle wenden, bei der Sie das Produkt erworben haben.

Das Urheberrecht für diese Betriebsanleitung liegt beim Herausgeber. Nachdrucke, Übersetzungen und Vervielfältigungen in jeglicher Form, auch auszugsweise, bedürfen unserer schriftlichen Zustimmung.

1.1 Hersteller und Herausgeber

Bei Fragen zu Ihrem MANN+HUMMEL Innenraum-Luftreiniger kontaktieren Sie uns bitte:

MANN+HUMMEL Vokes Air GmbH & Co. OHG

Eichenhofer Weg 14-16

45549 Sprockhövel

Telefon: +49 (0) 7141 98 - 2601

Fax: +49 (0) 7141 98 - 2545

Internet: www.mann-hummel.com

E-Mail: support.our.air@mann-hummel.com



Die aktuelle digitale Version dieser Betriebsanleitung können Sie bequem über folgenden QR-Code laden.

1.2 Darstellungsmittel

1.2.1 Aufzählungen

Aufzählungen sind mit Spiegelstrichen versehen, folgende Punkte dienen als Beispiel:

- Stellen Sie sicher, dass der Lufteinlass am Gerät nicht blockiert ist.
- Verteilen Sie mehrere Geräte in einem Raum möglichst so, dass alle Luftbereiche gereinigt werden können.

1.2.2 Handlungsanweisungen

Handlungsanweisungen, die in einer bestimmten Reihenfolge durchzuführen sind, sind durchnummeriert, folgende Punkte dienen als Beispiel:

1. Schalten Sie das Gerät am Hauptschalter aus.
2. Ziehen Sie den Netzstecker aus der Netzsteckdose.

1.2.3 Sicherheitshinweise

Diese Betriebsanleitung sowie Ihr OurAir-Innenraum-Luftreiniger sind mit den folgenden Sicherheitshinweisen versehen:



WARNUNG VOR ELEKTRISCHER SPANNUNG!

Ein Sicherheitshinweis mit diesem Symbol warnt vor einer Personengefährdung durch hohe elektrische Spannungen, die zu schweren bis tödlichen Verletzungen führen können.



WARNUNG VOR HANDVERLETZUNGEN!

Ein Sicherheitshinweis mit diesem Symbol warnt vor einer Personengefährdung durch schließende mechanische Bauteile, die zu leichten bis mittelschweren Verletzungen führen können.



WARNUNG VOR HEIßEN OBERFLÄCHEN!

Ein Sicherheitshinweis mit diesem Symbol warnt vor einer Personengefährdung durch Bauteile mit heißer Oberfläche hin, die bei Berührung zu leichten bis mittelschweren Verletzungen führen können.



WARNUNG!

*Ein Sicherheitshinweis mit dem Signalwort **WARNUNG!** warnt vor allgemeinen Personengefährdungen, die möglicherweise zu leichten bis mittelschweren Verletzungen führen können.*



ACHTUNG!

*Ein Sicherheitshinweis mit dem Signalwort **ACHTUNG** warnt vor allgemeinen Sachschäden.*

1.2.4 Gebotsschilder



SCHUTZBRILLE TRAGEN!

Hinweise mit diesem Symbol weisen Sie darauf hin, dass ein Augenschutz als Teil der persönlichen Schutzausrüstung (PSA) zu benutzen ist.



ATEMSCHUTZ TRAGEN!

Hinweise mit diesem Symbol weisen Sie darauf hin, dass eine Schutzmaske (Min. Schutzklasse FFP2) als Teil der persönlichen Schutzausrüstung (PSA) zu benutzen ist.



SCHUTZHANDSCHUHE TRAGEN!

Hinweise mit diesem Symbol weisen Sie darauf hin, dass Schutzhandschuhe als Teil der persönlichen Schutzausrüstung (PSA) zu tragen sind.



FUßSCHUTZ TRAGEN!

Hinweise mit diesem Symbol weisen Sie darauf hin, dass Sicherheitsschuhe als Teil der persönlichen Schutzausrüstung (PSA) zu tragen sind.



BETRIEBSANLEITUNG BEACHTEN!

Dieses Symbol weist Sie darauf hin, vor der Bedienung des Gerätes die Betriebsanleitung zu lesen und zu beachten.

1.2.5 Allgemeine Informationen



HINWEIS

Dieses Symbol weist darauf hin, dass die Angaben besonders beachtet werden müssen, um den störungsfreien und wirtschaftlichen Betrieb zu gewährleisten.



Zusätzliche Informationen sind mit diesem Symbol gekennzeichnet

2 SICHERHEIT

2.1 Grundlegende Sicherheitshinweise



WARNUNG!

Im Falle einer Notsituation oder beim Austausch elektrischer Komponenten:

- Schalten Sie das Gerät am Hauptschalter aus und ziehen Sie den Netzstecker aus der Versorgungssteckdose.
- Schließen Sie ein defektes Gerät nicht wieder an den Netzanschluss an!
- Setzen Sie sich mit unserem Kundendienst in Verbindung!



WARNUNG!

Um Personen- und Sachschäden zu vermeiden, befolgen Sie bitte die folgenden Richtlinien und Anweisungen!



WARNUNG!

Persönliche Schutzausrüstung (PSA) tragen!

Dem Personal, das für den Wechsel von Filtern, die Wartung von Einheiten oder die Verlagerung von Einheiten innerhalb der Einrichtung verantwortlich ist, wird dringend geraten, eine geeignete persönliche Schutzausrüstung (PSA) zu tragen und sichere Arbeitspraktiken in Übereinstimmung mit gesetzlichen Vorgaben und Arbeitssicherheitsvorschriften zu befolgen.



BETRIEBSANLEITUNG BEACHTEN

Lesen Sie diese Betriebsanleitung vor Inbetriebnahme/Verwendung des Gerätes sorgfältig durch und bewahren Sie diese immer in unmittelbarer Nähe des Aufstellortes bzw. am Gerät auf.

Beachten Sie die Sicherheitshinweise und Anweisungen.

Für Schäden und Betriebsstörungen, die sich aus Nichtbeachtung dieser Betriebsanleitung ergeben, übernehmen wir keine Haftung!

- Der Luftreiniger entfernt kein Kohlenmonoxid (CO) und kein Radon (Rn) und darf bei Unfällen im Zusammenhang mit Verbrennungsprozessen und gefährlichen Chemikalien nicht verwendet werden.
- Betreiben Sie das Gerät nicht mit einem beschädigten Kabel oder Stecker. Wenn die Netzanschlussleitung des Gerätes oder deren Stecker beschädigt wird, muss sie durch qualifiziertes Fachpersonal ersetzt werden, um Gefährdungen zu vermeiden. Wenden Sie sich dafür an den Hersteller oder dessen Kundendienst.
- Knicken oder verdrehen Sie das Netzkabel nicht, ziehen Sie nicht daran und wenden Sie keinen Druck darauf aus. Ziehen Sie am Netzstecker, um das Netzkabel aus der Steckdose zu ziehen.
- Überprüfen Sie den Zustand des Netzkabels vor dem Gebrauch. Beschädigte Kabel können einen tödlichen Stromschlag verursachen!
- Verlegen Sie das Kabel frei im Raum. Decken Sie das Kabel nicht mit Teppichen oder ähnlichen Belägen ab. Verlegen Sie das Kabel nicht unter Möbeln oder Geräten. Halten Sie das Netzkabel von Gehbereichen fern, damit niemand darüber stolpert.

- Betreiben Sie das Gerät nicht in explosionsgefährdeten Bereichen oder Räumen und stellen Sie es nicht dort auf.
- Halten Sie das Gerät von Brandherden und brennbaren Stoffen fern.
- Platzieren und betreiben Sie das Gerät nicht in der Nähe von Gasgeräten, Kaminen oder anderen Heizgeräten.
- Stellen Sie das Gerät aufrecht und kippstabil auf einen tragfähigen, ebenen, waagrechten und trockenen Untergrund.
- Bedienen bzw. berühren Sie das Gerät und den Netzstecker nicht mit nassen oder feuchten Händen, da Sie sonst einen Stromschlag erleiden könnten.
- Erlauben Sie zu keiner Zeit unbefugten Personen oder Kindern, das Gerät zu bedienen.
- Setzen Sie das Gerät keinem direkten Wasserstrahl aus. Betreiben Sie es nicht in Feuchträumen und stellen Sie es auch nicht dort auf.
- Stecken Sie niemals Gegenstände oder Gliedmaßen durch die Lufteinlass- oder Luftauslassgitter!
- Decken Sie das Gerät während des Betriebs nicht ab und legen Sie keine Gegenstände oder Kleidung auf dem Gerät ab.
- Setzen oder stellen Sie sich nicht auf das Gerät. Verwenden Sie es nicht als Trittstufe.
- Halten Sie Kinder und Tiere von dem Gerät fern. Verwenden Sie das Gerät nur unter Aufsicht.
- Das Gerät darf von Personen (einschließlich Kindern ab 8 Jahren) mit eingeschränkten sensorischen, geistigen oder körperlichen Fähigkeiten sowie von Personen, die nicht mit der Betriebsanleitung vertraut sind, nur unter der Aufsicht von Personen, die für ihre Sicherheit verantwortlich sind, betrieben werden.
- Überprüfen Sie vor jeder Nutzung das Gerät, das Anschlusskabel und dessen Stecker sowie die Zubehörtteile auf Beschädigungen. Verwenden Sie keine beschädigten Geräte oder Geräteteile.
- Schützen Sie Gerät und Geräteteile (z. B. Zuleitung, Stecker etc.) vor Beschädigungen.
- Der Stromanschluss muss den Anforderungen im Kapitel 4 auf Seite 12 entsprechen.
- Ziehen Sie vor Wartungs- und Pflegearbeiten am Gerät den Netzstecker.
- Schalten Sie das Gerät aus und ziehen Sie den Netzstecker, wenn Sie das Gerät nicht verwenden.
- Halten Sie die Mindestabstände zum Gerät ein. Diese finden Sie im Abschnitt 0 auf Seite 1.
- Stellen Sie sicher, dass sich vor Betrieb keine Gegenstände im Lufteinlass- und Luftauslassbereich des Gerätes befinden.
- Blockieren Sie nicht die Lufteinlässe oder Luftauslässe des Gerätes. Eine mangelhafte Luftzirkulation beeinträchtigt die Geräteleistung.
- Entsorgen Sie die gebrauchten und ausgetauschten Filterelemente über den Hausmüll.
- Zerlegen, reparieren und verändern Sie das Gerät nicht ohne Genehmigung des Herstellers. Ein unbefugtes Zerlegen oder Reparieren kann Störungen und Gefahren zur Folge haben. Ein unbefugtes Verändern kann zu Bränden und Betriebsstörungen führen.
- Verwenden Sie zum Reinigen des Produkts keine Lösungsmittel, da das Produkt dadurch beschädigt wird und es zu Stromschlägen kommen kann, die u. a. Körperverletzungen oder Brände zur Folge haben können.
- Verwenden Sie nur Original-Ersatzteile von MANN+HUMMEL, die für dieses Produkt bestimmt sind. Ersatzteilnummern finden Sie im Abschnitt 11.3 auf Seite 34.
- Vergewissern Sie sich vor jedem Start des Gerätes, dass alle Filterelemente ordnungsgemäß eingesetzt sind. Betreiben Sie das Gerät niemals ohne Filterelemente!

2.2 Bestimmungsgemäßer Gebrauch

- Der OurAir Innenraum-Luftreiniger dient ausschließlich der mechanischen Filtration von Verunreinigungen (z. B. Feinstaub, Papier- sowie Textil-Mikrofasern, schädliche Gase, Allergene) sowie feindispers verteilten (auch virentragenden) Aerosolen aus der Umgebungsluft durch Luftumwälzung innerhalb geschlossener Räume.

- Betreiben Sie das Gerät nur in technisch einwandfreiem Zustand bestimmungsgemäß sowie sicherheits- und gefahrenbewusst unter Beachtung dieser Betriebsanleitung.
- Ausschließlich autorisiertes Personal ist berechtigt, das Gerät gemäß der in dieser Betriebsanleitung angegebenen Wartungsintervalle zu warten.
- Das Gerät ist für den Einsatz in privaten, industriellen sowie gewerblichen Bereichen ausgelegt.

2.3 Nicht bestimmungsgemäßer Gebrauch



WARNUNG!

Der OurAir Innenraum-Luftreiniger ist kein Medizinprodukt und nicht entsprechend zertifiziert!

- Verwenden Sie das Gerät nicht anders, als es in dieser Betriebsanleitung beschrieben ist.
- Verwenden Sie das Gerät nicht, wenn Sie die Betriebsbedingungen nicht einhalten können.
- Stellen Sie das Gerät nicht auf einem nassen bzw. überschwemmten Untergrund auf.
- Stellen Sie das Gerät nicht auf unbefestigten Untergrund.
- Legen Sie keine Gegenstände, wie z.B. Kleidungsstücke, auf das Gerät.
- Verwenden Sie das Gerät nicht im Freien.
- Verwenden Sie das Gerät nicht zum Ansaugen von Dämpfen bzw. Flüssigkeiten.
- Verwenden Sie das Gerät nicht zu Therapiezwecken.
- Ein anderer Betrieb oder eine andere, nicht bestimmungsgemäße Verwendung, als in dieser Betriebsanleitung aufgeführt, ist unzulässig. Bei Nichtbeachtung erlöschen jegliche Haftung und der Anspruch auf Gewährleistung.
- Eigenmächtige bauliche Veränderung sowie An- oder Umbauten am Gerät sind verboten.

2.4 Kennzeichnungen am Gerät



HINWEIS

Halten Sie alle Beschriftungen am Gerät in lesbarem Zustand.

2.4.1 Typenschild (Beispiel)

- (1) Hersteller, Adresse, Logo
- (2) CE-Konformität
- (3) QR-Code (Link auf Hersteller-Webseite)
- (4) Gerät nicht über den Hausmüll entsorgen!
- (5) Modellbezeichnung
- (6) Seriennummer
- (7) Teilenummer
- (8) Elektrische Kenndaten
- (9) Elektrische Schutzart
- (10) Gewicht



Abb. 1: Typenschild

3 FUNKTIONSBESCHREIBUNG

3.1 Allgemeine Informationen zur Luftqualität in Innenräumen

Feinstaub, schädliche Gase und aerosolgetragene Krankheitserreger in der Luft sind schlecht für die Gesundheit des Menschen.

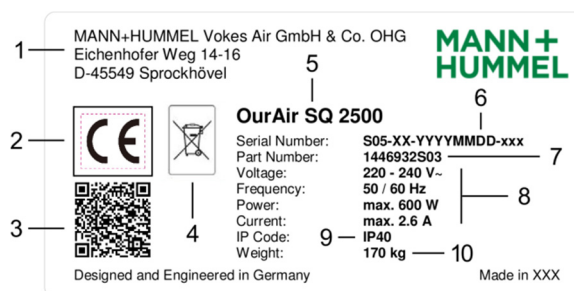
Wir halten uns zu über 90% unserer Zeit in Innenräumen auf. Hier können Schadstoffkonzentrationen von Feinstaub, Ozon oder flüchtigen organischen Verbindungen (VOCs) bis zu fünfmal höher sein als im Freien.

Gerade in Zeiten von Virusausbrüchen kommt es verstärkt auf die Qualität unserer Umgebungsluft an. Schon beim Ausatmen und Sprechen verteilt jeder Mensch Tausende Aerosole (winzige Speichelpartikel) in der Umgebungsluft. Diese Partikel sind unsichtbar für das menschliche Auge, fliegen je nach Umgebungsbedingungen weiter als 1,5 - 2,0 m und können teilweise bis zu mehrere Stunden in der Luft schweben. Menschen, die mit einem Virus infiziert sind, der sich über Tröpfcheninfektion ausbreitet, verteilen über diese Partikel die Viren in der Atemluft. Atmen andere Menschen infektiöse Aerosole ein, können die Viren über deren Atemwege in die Lunge eindringen und so zu einer Infektion führen. Die Reduzierung der Konzentration aerosolgetragener Krankheitserreger in Innenräumen spielt daher bei der Verringerung von Infektionsraten eine wichtige Rolle.

Die Übertragung von Viren über die Raumluft erfolgt aufgrund eines oft unzureichenden Luftaustausches. Deshalb gilt regelmäßiges Lüften als eine der wirksamsten empfohlenen Maßnahmen zur Infektionsminderung. Der regelmäßige Austausch der Innenraumluft mit Frischluft reduziert die Schadstoffkonzentrationen schädlicher Gase (z. B. das von Menschen ausgeatmete Kohlendioxid) und, im Falle von infizierten Personen, die Konzentration von virusbelasteten Aerosolen.

Eine ausreichende Belüftung ist manchmal allerdings wegen geschlossener oder zu kleiner Fenster nicht möglich. Und allzu oft wird das Lüften einfach vergessen. Daher empfiehlt es sich, den Luftaustausch mit professionellen Luftfiltersystemen zu unterstützen.

Dies kann mit Hilfe Ihres Innenraum-Luftreinigers OurAir SQ 2500 erfolgen.

3.2 Beschreibung des Reinigungsprozesses

Der MANN+HUMMEL OurAir SQ 2500 ist ein variabel einsetzbares Luftreinigungssystem für Innenräume, das mit einem Vorfilterelement (ePM1 55%) und einem HEPA-Hauptfilter (H14) ausgestattet ist. Diese Filterkombination stellt eine zuverlässige Abscheidung von mehr als 99,995% aller Partikel und Aerosole in der Raumluft sicher (inklusive Feinstaub, Viren, Bakterien und anderer Mikroorganismen). Integrierte UV-C-Leuchtmittel bestrahlen zusätzlich das HEPA-Filterelement und neutralisieren dort Krankheitserreger wie Bakterien und Viren, um deren Wachstum zu hemmen.

Der OurAir SQ 2500 ist für den Einsatz in Räumen von bis zu 200 m² mit einer Luftaustauschrate von 5-mal pro Stunde vorgesehen. In Räumen, die eine Nenngröße von 200 m² überschreiten, bietet sich die Aufstellung mehrerer Geräte für einen wirksamen Einsatz an.

Abb. 2: Schematische Darstellung des Reinigungsprozesses

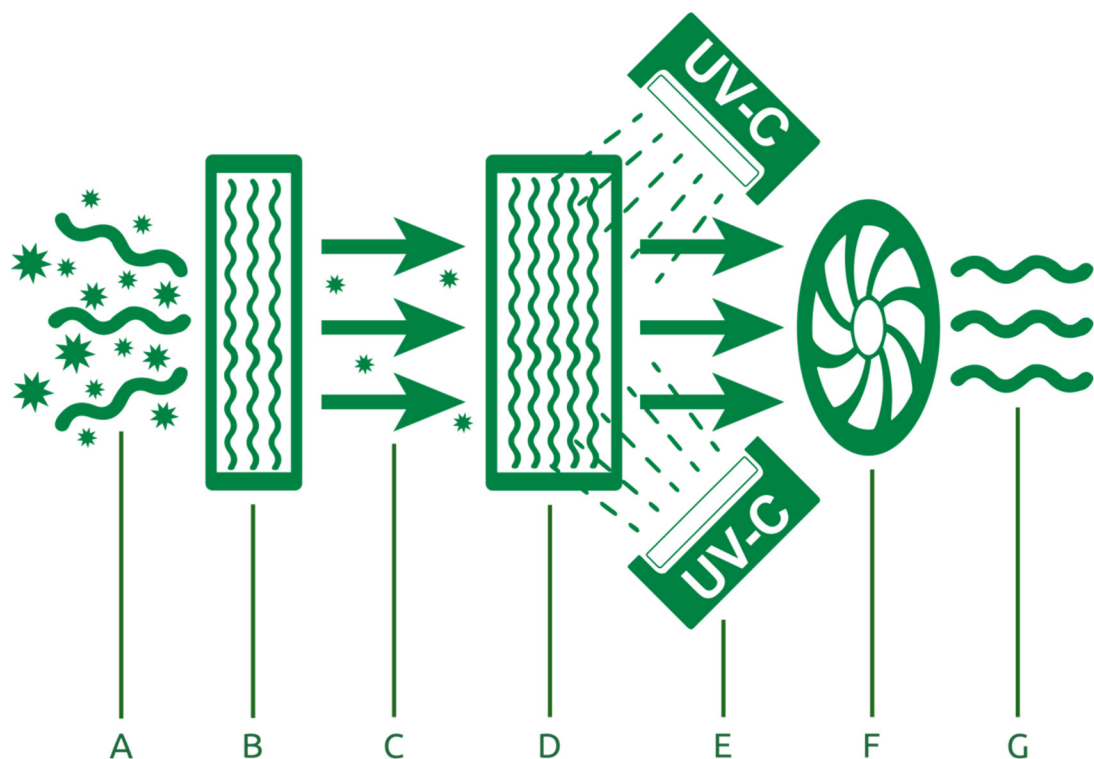

Das schematische Schaubild verdeutlicht den Filterungsprozess innerhalb Ihres OurAir-Luftreinigers:

1. Der Lüfter (F) saugt die verunreinigte Umgebungsluft (A) durch das Vorfilterelement (B) an.
2. Das Vorfilterelement (B) filtert gröbere, partikuläre Verunreinigungen aus der Luft. Optional ist der Einsatz eines Aktivkohle-Filterelementes zur zusätzlichen Entfernung von unangenehmen Gerüchen und schädlichen Gasen möglich.
3. Die vorgefilterte Luft (C) gelangt zur Eingangsseite des HEPA-Filters (D), der sämtliche aerosolgetragenen Stoffe inkl. Pathogene wie z.B. Bakterien und Viren zu mind. 99,995% aus der Luft filtert.
4. Durch die UV-C Leuchten (E) werden auf dem HEPA-Filter (D) abgeschiedene Pathogene, in regelmäßigen Zeitintervallen, zuverlässig inaktiviert.
5. Am Ende des Filterprozesses leitet der Lüfter (F) die gefilterte Luft (G) aus dem OurAir-Luftreiniger zurück in den Raum.

4 TECHNISCHE DATEN

Merkmal	Angabe
Gewicht (netto / inkl. Verpackung)	170 kg / 180 kg
Abmessungen (Höhe x Breite x Tiefe)	1004 mm x 1051 mm x 523 mm
Anschlussspannung	220 – 240 VAC~, 50 / 60 Hz
Netzkabel	2 m lang, C19, IEC mit Schuko
Stromaufnahme	max. 2,6 A
Leistungsaufnahme (Betrieb)	max. 600 W
Leistungsaufnahme (UV-C-Leuchtmittel)	2x 20 W
Schutzart	IP40
Absicherung	6 A (interne Sicherung) Betrieb nur in Stromkreisen mit Fehlerstrom-Schutzeinrichtung (FI-Schutz) zulässig.
Automatischer Wiederanlauf	Nein. Nach einer kurzzeitigen Stromunterbrechung muss das Gerät am virtuellen Hauptschalter im LED-Display wieder gestartet werden.
Display	4,3“ LED-Touch-Screen
Luftvolumenstrom	Schrittweise einstellbare Volumenströme 10 Schritte von 0 – 2500 m³/h
Max. Raumgröße pro Gerät	200 m²
Luftumwälzung	5 Umwälzungen pro Stunde (bei 200 m² Raumgröße)
Max. Schalldruckpegel	≤63 dB(A)
Vorfilter-Element	ISO ePM1 55% (gemäß EN 779 / ISO 16890)
HEPA-Filterelement	HEPA H14-Filter (gemäß ISO 29463 & EN 1822; bei 2500 m³/h)
Lebensdauer HEPA-Filterelement und Vorfilterelement	ca. 1 Jahr (Anzeige des Filterzustands im LED-Display)
Umgebungstemperatur / -feuchtigkeit	0 – 40 °C / < 80 % relative Feuchte
Wellenlänge UV-C-Leuchtmittel	254 nm
Lichtstärke UV-C-Leuchtmittel	7800 cd
Lieferumfang	1x Innenraum-Luftreiniger OurAir SQ 2500 1x HEPA-Filterelement (H14), bereits verbaut 1x Vorfilterelement (ePM1 55%), bereits verbaut 2x UV-C-Leuchtmittel (bereits verbaut) 1x 2 m Stromanschlusskabel 4x Schlüssel zum Öffnen der Gehäusetür 1x Betriebsanleitung



HINWEIS

Prüfen Sie den Lieferumfang auf Vollständigkeit und eventuelle Beschädigungen.

Sind beschädigte Teile (Gehäuse, Filterelemente, UV-C-Leuchtmittel) in der Lieferung enthalten, informieren Sie bitte Ihren Vertriebspartner.



HINWEIS

Um Schaltpläne und Flussdiagramme des Gerätes zu erhalten, wenden Sie sich bitte an den Hersteller.

4.1 Gerätedarstellung

Beim MANN+HUMMEL OurAir SQ 2500 handelt es sich um ein HEPA-Filtersystem für den Innenbereich.

Zu den Hauptmerkmalen gehören eine Touchscreen-Steuerung, ein ePM1-55%-Vorfilterelement, ein HEPA-H14-Filterelement, UV-C-Leuchtmittel sowie ein Lüfter.

Frontansicht

- (1) Bedienelement (LED-Touchscreen)
- (2) Lufteinlass
- (3) Reinluftauslass
- (4) Gehäusetür
- (5) seitliche Türschlösser (2x)
- (6) Gehäusesockel
- (14) Hauptschalter (hinter Gehäusetür)



Abb. 3: SQ 2500 Frontansicht

Rückansicht

- (7) Einbau-Gerätestecker C20 (im Sockel)
- (8) Gehäuserückwand
- (9) HEPA-Filterelement (H14)
- (10) Vorfilterelement (ePM1 55%)
- (11) UV-C-Leuchtmittel (2x)
- (12) Leuchtmittel-Sockel (2x)
- (13) Lüfter

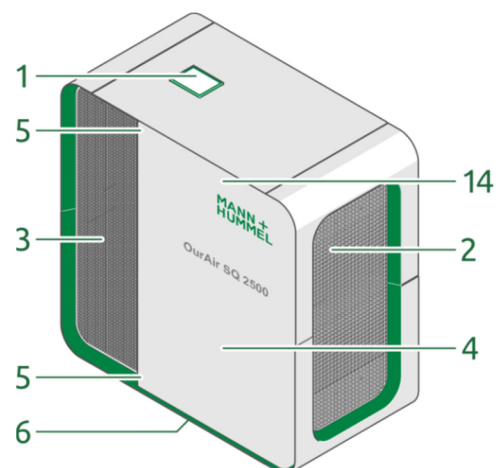

Abb. 4: SQ 2500 Rück- und Innenansicht

5 AUFSTELLUNG

5.1 Gerätetransport

Bitte befolgen Sie diese Anweisungen vor jedem Transport:

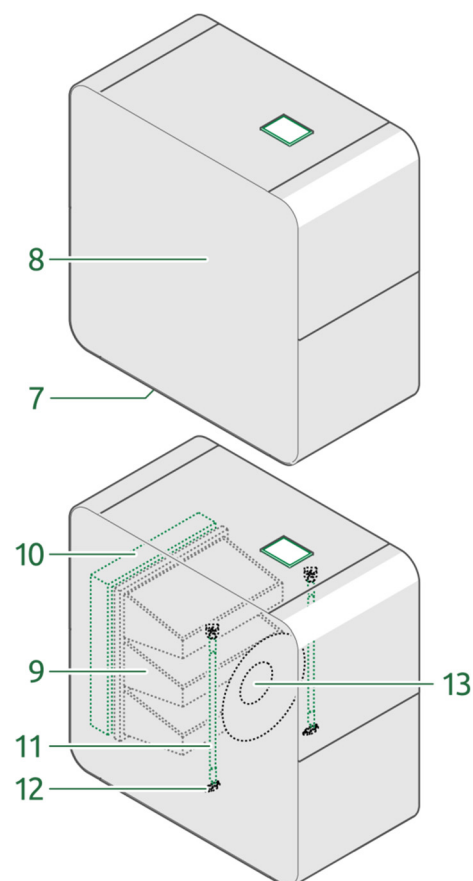

WARNUNG!

Verletzungsgefahr beim Absetzen des Gerätes durch hohes Gewicht!



– **Tragen Sie beim Transport des Gerätes geeignete Sicherheitsschuhe!**

- Schalten Sie das Gerät am Hauptschalter aus und ziehen Sie das Netzkabel aus der Steckdose im Gehäusesockel.
- Verwenden Sie nur geeignete Transporthilfen wie z.B. Möbelrollbretter, Transportroller, Sackkarre usw., die für das Gerätegewicht geeignet sind!
- Der Gerätetransport sollte immer durch mind. zwei Personen erfolgen, um die Sicherheit gegen Umfallen des Gerätes während des Transportes zu verhindern.
- Kippen Sie das Gerät niemals über die lange Seite des Sockels, da es umfallen und so zu Verletzungen führen könnte.
- Falls notwendig (z. B. zum Unterfahren eines Möbelrollers), kippen Sie das Gerät vorsichtig nur über die kurze Seite des Sockels!
- Überprüfen Sie das Gerät auf mögliche Transportschäden und wenden Sie sich an den Kundendienst Ihres Vertriebspartners, falls Sie Schäden am Gerät feststellen.

5.2 Geräteplatzierung



Abb. 5: Geräteplatzierung

Achten Sie auf die folgenden Bedingungen bei der Aufstellung des Gerätes:

- Platzieren und betreiben Sie das Gerät ausschließlich auf ebenen, waagerechten und trockenen Flächen.
- Achten Sie auf die Traglast des Bodens. Das Gewicht des Gerätes finden Sie auf dem Typenschild.
- Betreiben Sie das Gerät nicht im Bad oder in Räumen mit hoher Luftfeuchtigkeit.
- Platzieren Sie das Gerät möglichst weit entfernt von der Haupteingangstür des zu belüftenden Raumes.
- Achten Sie auf einen optimalen Abstand zu Wänden und Gegenständen gem. den Angaben in Abb. 5.
- Stellen Sie sicher, dass der Lufteinlass am Gerät nicht blockiert ist.
- Verteilen Sie mehrere Geräte in einem Raum möglichst so, dass alle Luftbereiche gereinigt werden können.

6 INBETRIEBNAHME

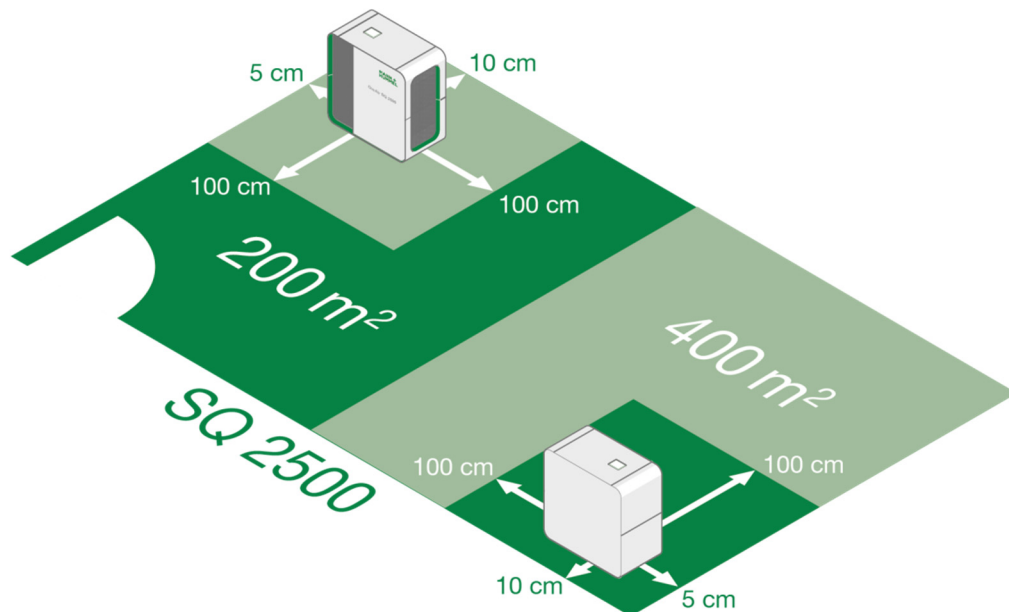
6.1 Spezielle Sicherheitshinweise



ACHTUNG!

Beachten Sie beim Anschluss des Gerätes auch die grundlegenden Sicherheitshinweise in Abschnitt 2.1 auf Seite 7.

Jeder OurAir SQ 2500 Innenraum-Luftreiniger durchläuft und besteht eine Qualitätsprüfung, bevor er unser Werk verlässt. Während des Versands und der Handhabung können jedoch kleinere Fehler auftreten, auf die wir keinen Einfluss haben.

Als gute Praxis empfehlen wir eine Überprüfung der folgenden kritischen Komponenten, bevor Sie Ihren Luftreiniger in Betrieb nehmen.

6.1.1 Elektrische Anforderungen



WARNUNG VOR ELEKTRISCHER SPANNUNG!

Eine nicht geeignete elektrische Versorgung des Gerätes kann zu schweren bis tödlichen Verletzungen führen!

- **Verwenden Sie nur das mitgelieferte Netzkabel des Gerätes!**
- **Stellen Sie eine geeignete und sichere Spannungsversorgung des Gerätes sicher!**
- **Der Betrieb ist nur in Stromkreisen mit Fehlerstrom-Schutzeinrichtung (FI-Schutz) zulässig!**
- **Zur Vermeidung von Personenschäden, Brandgefahren und/oder Schäden an der elektrischen Anlage und dem Netzkabel des Geräts darf das Gerät nur dann an die Spannungsversorgung angeschlossen oder von ihr getrennt werden, wenn das Gebläse und die UV-C-Leuchtmittel ausgeschaltet sind!**
- **Der OurAir SQ 2500 benötigt eine Spannungsversorgung von 230 V bei 50 Hz für einen ordnungsgemäßen Betrieb.**
- **Verwenden Sie nur Verlängerungskabel mit CE-Zertifizierung und GS-Zeichen („Geprüfte Sicherheit“).**
- **Verwenden Sie keine Steckdosenleisten für den Netzanschluss!**

6.1.2 UV-C-Leuchtmittel



ACHTUNG!

Defekte oder falsch installierte UV-C-Leuchtmittel können das Gerät beschädigen und beeinträchtigen die Reinigungsleistung des Gerätes.

- **Betreiben Sie das Gerät nicht mit UV-C-Leuchtmitteln, die offensichtliche äußere Beschädigungen aufweisen.**
- **Stellen Sie vor Inbetriebnahme des Gerätes sicher, dass die UV-C-Leuchtmittel unbeschädigt und korrekt installiert sind!**
- **Berühren Sie die Leuchtmittel nur an ihren keramischen Endteilen. Berühren Sie niemals das Glas der Leuchtmittel. Andernfalls wird die Wirksamkeit der Leuchtmittel beeinträchtigt!**

6.1.3 Filterelemente



ACHTUNG!

Defekte oder falsch installierte Filterelemente beeinträchtigen die Reinigungsleistung des Gerätes!

Stellen Sie vor Inbetriebnahme des Gerätes sicher, dass die Filterelemente unbeschädigt und korrekt installiert sind!

- Stellen Sie sicher, dass der Vorfilter korrekt installiert und unbeschädigt ist.
- Öffnen Sie die Türe und überprüfen Sie den HEPA-Filter auf Material- oder Strukturschäden. Schließen Sie die Türe sicher und entfernen Sie den Schlüssel.

6.2 Stromversorgung



WARNUNG VOR ELEKTRISCHER SPANNUNG!

Zur Vermeidung von Personenschäden, Brandgefahren und/oder Schäden an der elektrischen Anlage und dem Netzkabel des Geräts darf das Netzkabel nur dann an eine Steckdose angeschlossen oder abgezogen werden, wenn der Hauptschalter auf „Aus/off“ steht.



ACHTUNG!

Defekte oder falsch installierte Filterelemente beeinträchtigen die Reinigungsleistung des Gerätes!

Stellen Sie vor Inbetriebnahme des Gerätes sicher, dass die Filterelemente unbeschädigt und korrekt installiert sind!



HINWEIS

Der Hauptschalter des Gerätes befindet sich hinter der Gehäusetür an der Oberseite des Gerätes.

1. Stecken Sie das Netzanschlusskabel in den Einbau-Gerätestecker am Gehäusesockel auf der Rückseite des Gerätes.
2. Stecken Sie das Stromanschlusskabel in die Netzsteckdose (oder ein geeignetes Verlängerungskabel), indem Sie es am Stecker anfassen.
3. Schalten Sie den Hauptschalter auf die Stellung „Ein/on“.
4. Schließen und verriegeln Sie die Gehäusetür.
5. Das Gerät startet und zeigt im LED-Display den Startbildschirm.



HINWEIS

Das Gerät startet nur bei verriegelter Gehäusetür!

6. Bedienen Sie das Gerät, indem Sie die entsprechenden Funktionen mit einer Berührung im LED-Touch-Display ausführen.
7. Bei der Erstinbetriebnahme oder nach längerer Lagerung ist für einen ordnungsgemäßen Betrieb des Gerätes die Einstellung von Datum und Uhrzeit erforderlich (siehe Abschnitt 7.7.2 auf Seite 22).
8. Das Gerät ist nun betriebsbereit.

7 BEDIENUNG

7.1 Startbildschirm

Nach dem Anschluss der Stromversorgung initialisiert sich das Gerät und das LED-Display zeigt nach kurzer Wartezeit den Startbildschirm.

Menüpunkte des Startbildschirmes

- (1) Hauptmenü
- (2) Einstellungen
- (3) Servicemenü
- (4) Geräteinformationen
- (5) Anzeige aktueller Volumenstrom



Abb. 6: Startbildschirm

Durch Antippen eines Menüpunktes im LED-Touch-Display gelangen Sie in das entsprechende Menü. Der gewählte Menüpunkt erscheint anschließend als grünes Symbol.

Der Startbildschirm zeigt außerdem den aktuellen Volumenstrom des Gerätes. Bei einem Volumenstrom von „0 m³/h“ ist das Gerät ausgeschaltet.

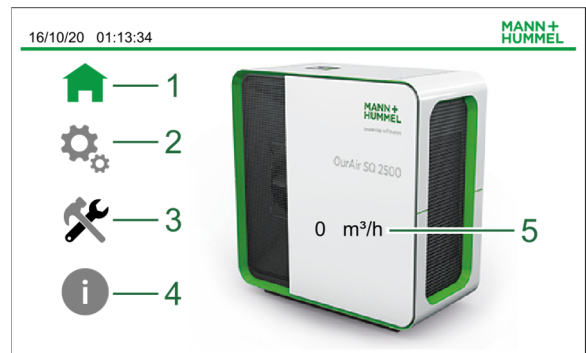

7.2 Beschreibung der Bedienelemente

Das LED-Display verfügt über verschiedene allgemeine Bedienelemente mit den folgenden Funktionen:



Symbol	Bedeutung
	Funktion ausgeschaltet. Antippen schaltet die Funktion ein.
	Funktion eingeschaltet. Antippen schaltet die Funktion aus.
	Antippen und Schieben des Reglers setzt die Funktion auf den gewünschten Wert.
	Antippen öffnet den Bildschirm mit den erweiterten Einstellungen.
	Antippen führt zurück zu den Einstellungen.

Mit diesen Elementen lassen sich in den jeweiligen Menüpunkten unterschiedliche Einstellungen vornehmen. Darüber hinaus gibt es für besondere Einstellungen einige spezielle Bedienelemente, deren Erläuterungen bei der entsprechenden Funktionsbeschreibung erfolgt.

7.3 Gerät starten

Menü	Schaltfläche	Aktion
Einstellungen 	Anlage AUS / EIN 	Starten Sie das Gerät, indem Sie die Schaltfläche „Anlage AUS / EIN“ antippen. <ul style="list-style-type: none"> – Die Schaltfläche erscheint anschließend in grün. – Das Gerät startet. – Tippen Sie erneut, um das Gerät auszuschalten.

7.4 Lüfterstufe auswählen

Menü	Schaltfläche	Aktion
Einstellungen 	Lüfter Geschw 0 50 % 100 	Wählen Sie im Menüpunkt „Lüfter Geschw“ die gewünschte Lüftergeschwindigkeit, indem Sie den Regler auf die gewünschte Position schieben. Die folgenden Sollwerteinstellungen sind für den Volumenstrom voreingestellt:

Stufe	Volumenstrom
10%	250 m ³ /h
20%	500 m ³ /h
30%	750 m ³ /h
40%	1000 m ³ /h
50%	1250 m ³ /h
60%	1500 m ³ /h
70%	1750 m ³ /h
80%	2000 m ³ /h
90%	2250 m ³ /h
100%	2500 m ³ /h



7.5 UV-C-Licht manuell schalten



HINWEIS

Es wird empfohlen, die UV-C-Leuchtmittel nicht länger als 30 Minuten pro Tag zu verwenden.

Längere Laufzeiten können die Lebensdauer des HEPA-Filters verkürzen.

Menü	Schaltfläche	Aktion
Einstellungen 	UV 	Im automatischen Betrieb werden die UV-C-Leuchtmittel zur Desinfektion des HEPA-Filterelements täglich in regelmäßigen Abständen an- und wieder abgeschaltet. Sie haben jedoch die Möglichkeit, die UV-C-Leuchtelemente über die Schaltfläche „UV“ manuell zu starten. Die Schaltfläche erscheint anschließend in grün. Tippen Sie erneut, um die Leuchtmittel auszuschalten. Die UV-C-Strahlung ist nach dem Einschalten für 30 Minuten aktiv und schaltet sich danach automatisch ab.

7.6 Automatischer und manueller Betrieb

Das Gerät ist sowohl für den manuellen als auch für den Automatikbetrieb (Zeitschaltuhr) geeignet.

Im Automatikmodus ist es möglich, für bestimmte Wochentage bestimmte Betriebszeiten zu hinterlegen. Solange der Automatikmodus aktiv ist, werden die UV-C-Leuchtmittel in regelmäßigen Abständen automatisch ein- und ausgeschaltet.



HINWEIS

Um eine bestmögliche Reinigung der Raumluft zu erreichen, empfehlen wir den Betrieb des Gerätes im Automatikmodus.

7.6.1 Manueller Betrieb

Um das Gerät im manuellen Betrieb zu nutzen, gehen Sie wie folgt vor:

1. Schalten Sie das Gerät ein (siehe Abschnitt 7.3 auf Seite 19).
2. Wählen Sie die Lüfterstufe (siehe Abschnitt 7.4 auf Seite 19).
3. Schalten Sie die UV-C-Leuchtmittel in regelmäßigen Abständen ein (siehe Abschnitt 7.5 auf Seite 20.)

7.6.2 Automatikmodus (Zeitschaltuhr)



ACHTUNG!



Die Verwendung einer externen Zeitschaltuhr über die Stromversorgung des Gerätes für eine zeitgesteuerte Luftreinigung ist nicht möglich und kann das Gerät beschädigen!

Nutzen Sie für den Automatikmodus immer die im Gerät verfügbare Zeitschaltuhr!

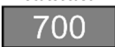

HINWEIS

Damit die Zeitschaltuhr funktioniert, achten Sie bitte auf die korrekte Einstellung von Datum und Uhrzeit des Gerätes (siehe Abschnitt 7.7.2 auf Seite 22)

Menü	Schaltfläche	Aktion
Einstellungen	Zeitschaltuhr	Über die Schaltfläche „Zeitschaltuhr“ gelangen Sie in das Menü zum Programmieren der Zeitschaltuhr.
	Switch function 	Aktivieren Sie den Automatikmodus, indem Sie die Schaltfläche „Switch function“ antippen. – Die Schaltfläche erscheint anschließend in grün.
	Wochentag	Aktivieren Sie in der Liste der Wochentage die Schaltflächen der Tage, an denen das Gerät sich automatisch an- und ausschalten soll. An Tagen mit einer grünen Schaltfläche ist die Zeitschaltuhr aktiviert. An Tagen mit einer roten Schaltfläche ist die Zeitschaltuhr deaktiviert. An diesen Tagen ist aber weiterhin ein manueller Betrieb möglich.
	Switch-on time hhmm 	Tippen Sie das Eingabefeld „Switch-on time“ an und geben Sie über die eingblendete Tastatur die Einschaltzeit der Zeitschaltuhr ein. An allen aktivierten Wochentagen schaltet sich das Gerät um diese Uhrzeit automatisch ein.
	Switch-off time	Tippen Sie das Eingabefeld „Switch-off time“ an und geben Sie über die eingblendete Tastatur die Ausschaltzeit der Zeitschaltuhr ein. An allen aktivierten Wochentagen schaltet sich das Gerät um diese Uhrzeit automatisch ein.
	Zurück 	Das Gerät übernimmt Ihre Eingaben sofort. Über die Schaltfläche „Zurück“ gelangen Sie wieder zum Menüpunkt „Einstellungen“.

7.7 Erweiterte Einstellungen

7.7.1 Sprache



Menü	Schaltfläche	Aktion
Einstellungen	Erweiterte Einstellungen	Tippen Sie im Display auf den Pfeil, um in die Ansicht „Erweiterte Einstellungen“ zu gelangen
	Sprache   	Tippen Sie auf die Landesflagge der Sprache, auf die Sie die Sprache im LED-Display einstellen möchten.
	Zurück 	Das Gerät übernimmt Ihre Eingaben sofort. Über die Schaltfläche „Zurück“ gelangen Sie wieder zum Menüpunkt „Einstellungen“.

7.7.2 Datum und Uhrzeit



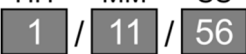

HINWEIS

Datum und Uhrzeit müssen bei der Inbetriebnahme und nach längeren Stillstandzeiten (> 1 Monat) neu eingestellt werden.

Menü	Schaltfläche	Aktion
Einstellungen	Erweiterte Einstellungen	Tippen Sie im Display auf den Pfeil, um in die Ansicht „Erweiterte Einstellungen“ zu gelangen
	Datum/Uhrzeit 	Tippen Sie auf das Uhrensymbol. Im Display erscheint der Dialog zur Einstellung von Datum und Uhrzeit
Servicemenü	Aktuelles Datum	Tippen Sie auf die Felder für Tag, Monat und Jahr und wählen Sie das aktuelle Datum aus.
	Aktuelle Uhrzeit HH MM SS 	Tippen Sie auf die Felder für Stunde, Minute und Sekunde und wählen Sie die aktuelle Uhrzeit aus.
	Zurück	Das Gerät übernimmt Ihre Eingaben sofort. Über die Schaltfläche „Zurück“ gelangen Sie wieder zum Menüpunkt „Erweiterte Einstellungen“.
	Zurück 	Über die Schaltfläche „Zurück“ gelangen Sie wieder zum Menüpunkt „Einstellungen“.

7.7.3 Displayhelligkeit

Die Displayhelligkeit lässt sich abhängig von der Umgebungshelligkeit im Raum anpassen.

Menü	Schaltfläche	Aktion
Einstellungen	Erweiterte Einstellungen	Tippen Sie im Display auf den Pfeil, um in die Ansicht „Erweiterte Einstellungen“ zu gelangen
	Hintergrundlicht 30  100	Wählen Sie im Menüpunkt „Hintergrundlicht“ die gewünschte Helligkeit, indem Sie den Regler auf die entsprechende Position schieben.
	Zurück	Das Gerät übernimmt Ihre Eingaben sofort.
	Zurück 	Über die Schaltfläche „Zurück“ gelangen Sie wieder zum Menüpunkt „Einstellungen“.

7.8 Servicemenü



Das Servicemenü zeigt Ihnen die Restlaufzeit der Filter und die Betriebsstunden des Gerätes an.

7.8.1 Restlaufzeit der Filter anzeigen



HINWEIS

Sie werden automatisch darauf hingewiesen, wenn die Filterelemente gewechselt werden sollen.

Menü	Schaltfläche	Aktion
Servicemenü 	FILTER ZUSTAND 	Das Feld „FILTER ZUSTAND“ enthält die Filterlaufzeit und ggf. den Hinweis auf einen notwendigen Filterwechsel. Als Indikator wechselt die Anzeige mit der Tagesangabe mit Grün beginnend langsam nach Rot.

7.8.2 Filterwechsel bestätigen

Nach einem Filtertausch (siehe Kapitel 8 auf Seite 25) können Sie die Filterwechselanzeige wie folgt zurücksetzen:

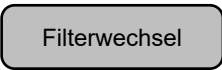

Menü	Schaltfläche	Aktion
Servicemenü 		Drücken Sie im Servicemenü für mind. 2 Sekunden auf die Schaltfläche „Filterwechsel“. Die Schaltfläche wechselt nach grün und es erscheint die Meldung „OK“.

7.8.3 Betriebsstunden anzeigen

Menü	Schaltfläche	Aktion
Servicemenü	Erweiterte Einstellungen	Tippen Sie im Servicemenü auf den Pfeil, um in die Ansicht „Betriebsstunden“ zu gelangen Die folgenden Werte (in Stunden) erscheinen im Display: <ul style="list-style-type: none"> – Betriebsstunden Gesamt – Betriebsstunden UV – Betriebsstunden Filterelement
	Zurück 	Über die Schaltfläche „Zurück“ gelangen Sie wieder zum Menüpunkt „Servicemenü“ mit der Anzeige der Filterlaufzeit.

7.8.4 Leuchtmitteltausch bestätigen

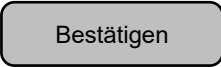
Nach einem Tausch der UV-C-Leuchtmittel (siehe Kapitel 9 auf Seite 30) können Sie den Betriebsstundenzähler der Leuchtmittel wie folgt zurücksetzen:

Menü	Schaltfläche	Aktion
Servicemenü	Erweiterte Einstellungen	Tippen Sie im Servicemenü auf den Pfeil, um in die Ansicht „Betriebsstunden“ zu gelangen.
	Wechsel der UV Lampen 	Drücken Sie der Betriebsstunden-Ansicht für mind. 2 Sekunden auf die Schaltfläche „Bestätigen“. Die Schaltfläche wechselt nach grün und es erscheint die Meldung „OK“.
	Zurück 	Über die Schaltfläche „Zurück“ gelangen Sie wieder zum Menüpunkt „Servicemenü“ mit der Anzeige der Filterlaufzeit,

7.9 Anzeige der Geräteinformationen

Menü	Schaltfläche	Aktion
Geräteinformation 		Im Menü „Geräteinformation“ finden Sie Angaben zum Gerät sowie die Kontaktadresse von MANN+HUMMEL“

8 FILTERTAUSCH

8.1 Spezielle Sicherheitshinweise



WARNUNG VOR ELEKTRISCHER SPANNUNG!

Trennen Sie vor dem Öffnen das Gerät von der Stromversorgung, indem Sie das Stromversorgungskabel am Stecker aus der Netzsteckdose ziehen!



WARNUNG!

Persönliche Schutzausrüstung (PSA) tragen!



Dem Personal, das für den Wechsel von Filtern verantwortlich ist, wird dringend geraten, eine geeignete persönliche Schutzausrüstung (PSA) zu tragen und sichere Arbeitspraktiken in Übereinstimmung mit gesetzlichen Vorgaben und Arbeitssicherheitsvorschriften zu befolgen.



Verwenden Sie beim Austausch der Filterelemente eine FFP2-Maske, Einmalhandschuhe und eine Schutzbrille!



ACHTUNG!

Verwenden Sie nur vom Hersteller zugelassene Ersatzteile!



ACHTUNG!

Gefahr von Beschädigungen der Austauschfilter durch unachtsamen Transport!

Fassen Sie die Filterelemente nur an den Kunststoffrahmen an, um Beschädigungen am Filtermedium (Filterpapier) zu vermeiden!



ACHTUNG!

Gefahr von Beschädigungen durch die Verwendung unerlaubt gereinigter Luftfilter!

Die Filter sind nicht wiederverwendbar!

Versuchen Sie nicht, die Filter zu reinigen und wiederzuverwenden. Der Versuch, Filter mit Methoden wie Druckluft zu reinigen, kann den Filter beschädigen und die Filtereffizienz beeinträchtigen.



HINWEIS

Entsorgen Sie die Filter gemäß den gesetzlichen und kommunalen Vorschriften.

Allgemein können Sie benutzte Filter in einem luftdichten Folienbeutel im Hausmüll entsorgen.

Wenden Sie sich an Ihre örtliche Abfallbeseitigungsbehörde, um weitere Anweisungen für die ordnungsgemäße Entsorgung zu erhalten.

8.2 Filtertausch auf einen Blick

MANN + HUMMEL

SQ2500

Antiviraler Luftreiniger



- Touchscreen-Bedienelement 1
- Lufteinlassgitter 2
- Türe 3
- Luftauslassgitter 4
- 2x Schloss für Türe (seitlich angebracht) 5
- Hauptschalter 6
- Vorfilter 7
- HEPA Filter 8
- Rückwand 9
- UV-C Lampe 10
- Sockel UV-C Lampe 11
- Einbau - Gerätestecker 12
- Lüfter 13
- Sockel 14

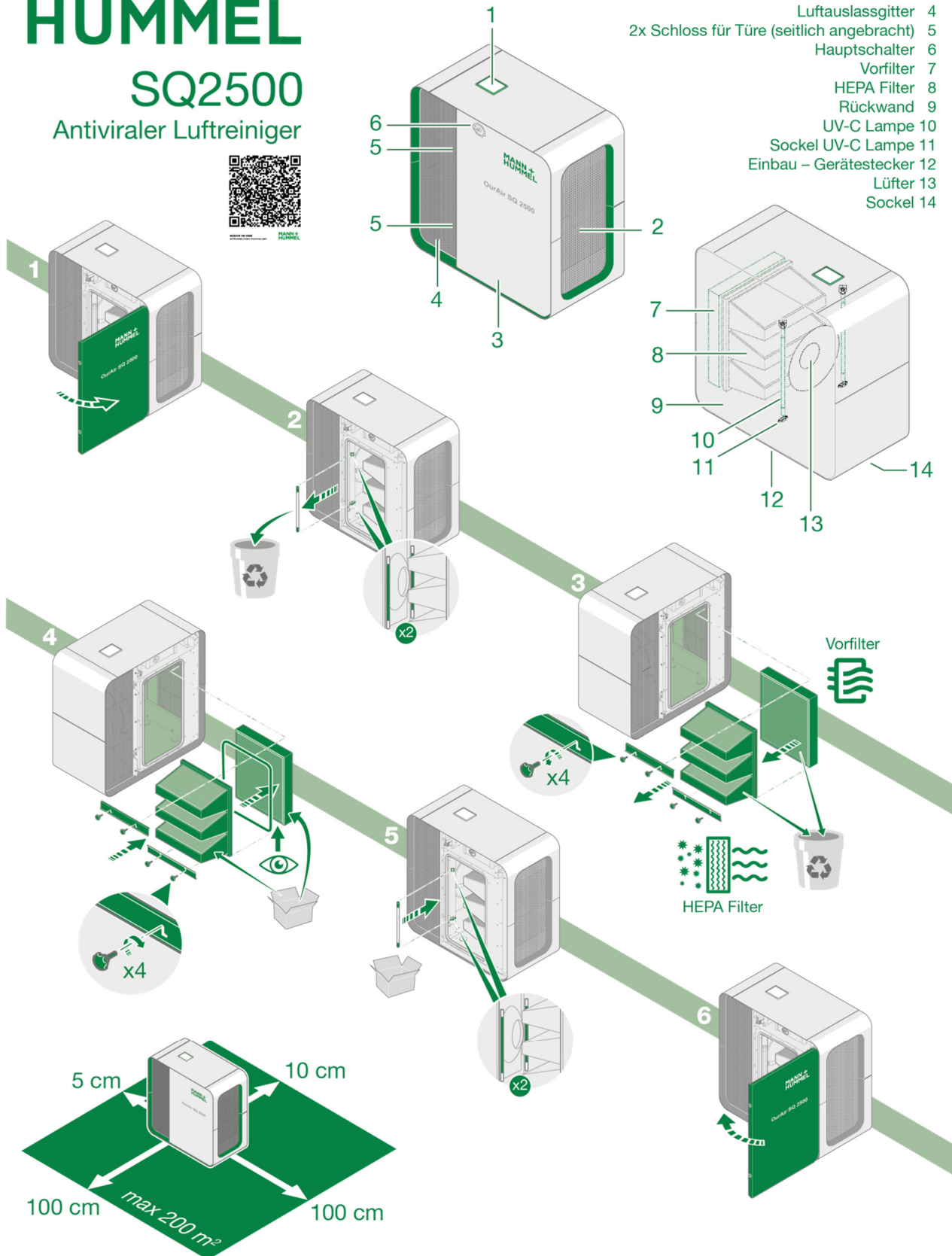

8.3 Austausch der Filterelemente



WARNUNG!

Die Filterelemente können gesundheitsgefährdende Stoffe enthalten!

- **Verwenden Sie beim Austausch der Filterelemente eine FFP2-Maske, Einmalhandschuhe und eine Schutzbrille!**



HINWEIS

Es wird empfohlen, alle 12 Monate sowohl den Vorfilter, als auch den HEPA-Filter auszutauschen, falls der Filtertausch nicht bereits vorher im LED-Display angezeigt wird.

Betreiben Sie die UV-C-Leuchtmittel länger als die empfohlenen 30 Minuten pro Tag, kann das die Lebensdauer des HEPA-Filters verkürzen.

Um die Filterelemente auszutauschen, gehen Sie wie folgt vor:

1. Schalten Sie den Ventilator und die UV-C-Leuchtmittel am LED-Display aus.
2. Schalten Sie das Gerät am Hauptschalter aus.
3. Ziehen Sie das Netzkabel am Stecker aus der Netzsteckdose..
4. Öffnen Sie die Türe an der Vorderseite des Geräts durch Öffnen der beiden Schlösser



WARNUNG VOR HANDVERLETZUNGEN!

Fixieren Sie die Türe in offenem Zustand, z. B. durch Blockieren mit einem Gegenstand, um eine Verletzung beim zufälligen Zufallen der Türe zu vermeiden.

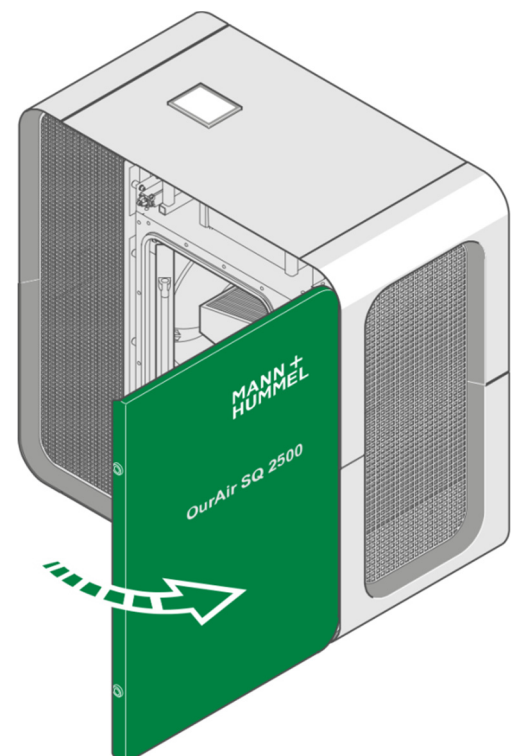

Filtertausch

- Öffnen Sie die vier Sterngriff-Schrauben an den beiden Halblechen.
- Schieben Sie das untere Halblech nach unten.
- Halten Sie das Filterelement fest und schieben Sie das obere Halblech nach oben.
- Fixieren Sie es, indem Sie es im „L-Ausschnitt“ nach hinten schieben.
- Entnehmen Sie das HEPA-Filterelement.
- Entnehmen Sie danach das Vorfilterelement.

Zur Filterentsorgung beachten Sie bitte die speziellen Sicherheitshinweise auf Seite 25.

- Reinigen Sie das Gehäuse innen gründlich mit einem weichen, fusselreichen Tuch (siehe auch Abschnitt 10.2 auf Seite 32).

- Setzen Sie anschließend zunächst das Vorfilter- und anschließend das HEPA-Filterelement ein.
- Schieben Sie nach dem Einsetzen des HEPA-Filterelements das obere Halblech wieder nach unten und drehen Sie die Sterngriff-Schrauben fest.



HINWEIS

Achten Sie bei der Montage von Vorfilter- und HEPA-Filterelement darauf, dass beide Elemente luftdicht miteinander verbunden sind.

- Schieben Sie das untere Halblech über den Elementrahmen und drehen Sie die Sterngriff-Schrauben fest.

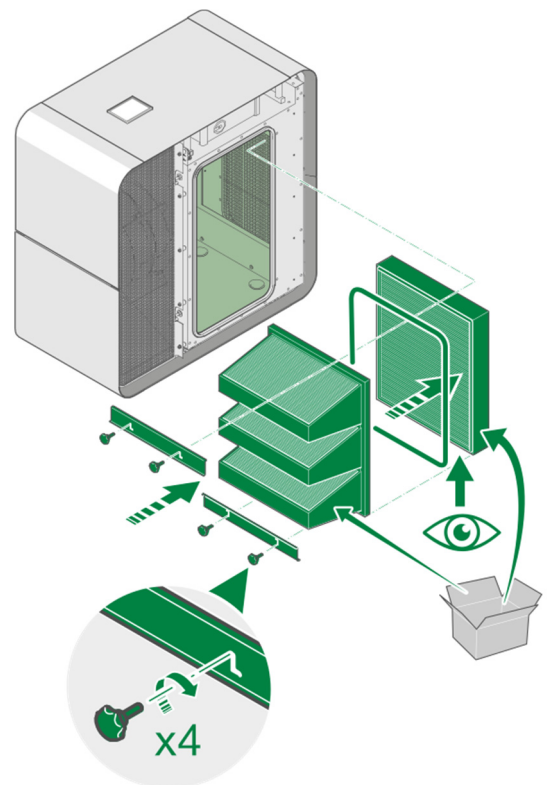
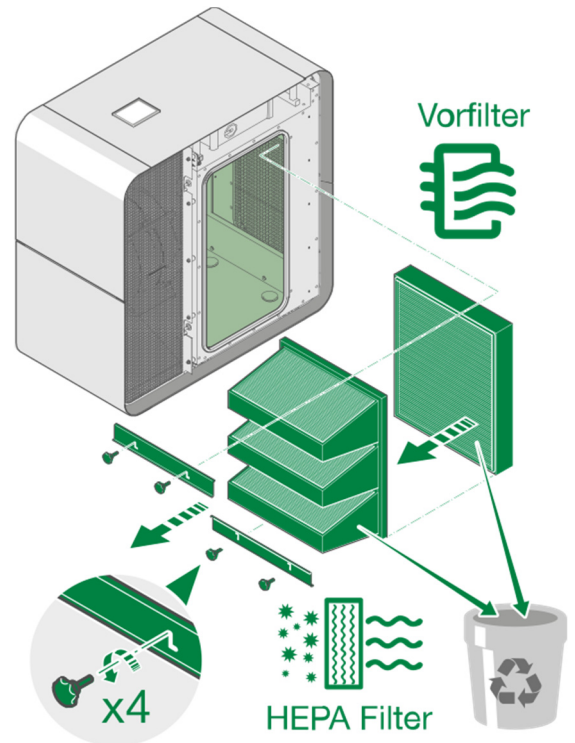

15. Schließen Sie die Türe an der Vorderseite des Geräts und verriegeln Sie sie.
16. Setzen Sie im LED-Display die Filterwechselanzeige zurück (siehe Abschnitt 7.8.2 auf Seite 23).

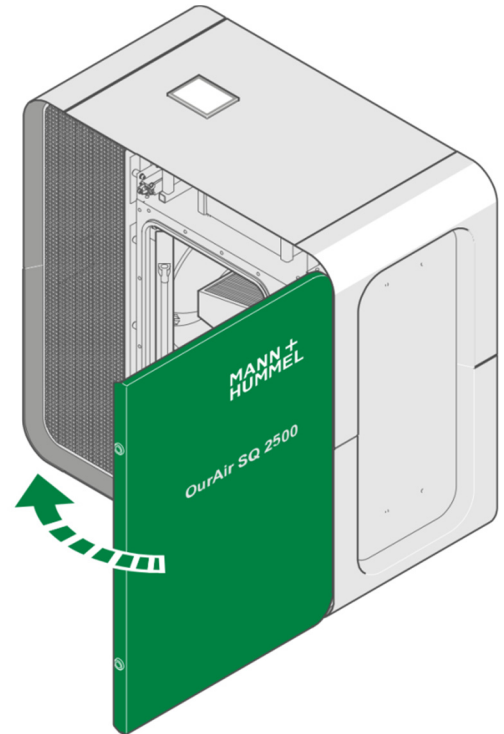

9 LEUCHTMITTELTAAUSCH

9.1 Spezielle Sicherheitshinweise



WARNUNG VOR HEIßER OBERFLÄCHE!

Die UV-C-Leuchtmittel werden im Betrieb sehr heiß!

- **Das Berühren der Leuchtmittel unmittelbar nach dem Ausschalten des Gerätes kann zu schweren Hautverbrennungen führen!**
- **Lassen Sie die Leuchtmittel mind. 15 Minuten lang nach dem Ausschalten abkühlen, bevor Sie sie austauschen.**
- **Tragen Sie im Zweifelsfall hitzebeständige Sicherheitshandschuhe.**



WARNUNG!

Der Lüfter läuft nach dem Ausschalten des Gerätes eine Zeit lang nach!

- **Um Verletzungen zu vermeiden, greifen Sie bis zum Stillstand des Lüfters nicht in das Gerät!**



ACHTUNG!

Die Glaskörper der UV-C-Leuchtmittel sind empfindlich und können durch Berührung beschädigt und damit in ihrer Wirksamkeit beeinträchtigt werden!



- **Berühren Sie niemals den Glaskörper der Leuchtmittel.**
- **Tragen Sie im Zweifelsfall Handschuhe!**
- **Berühren Sie die Leuchtmittel nur an ihren keramischen Endteilen.**



ACHTUNG!

Gebrauchte UV-C-Leuchtmittel dürfen nicht über den Hausmüll entsorgt werden!

- **Wenden Sie sich an Ihre örtliche Abfallbeseitigungsbehörde, um Anweisungen für die ordnungsgemäße Entsorgung zu erhalten.**



HINWEIS

Produktionsbedingt können neue Leuchtmittel durch die hochenergetische Strahlung einen ungewöhnlichen Geruch entwickeln. Diese Geruchsbildung verschwindet üblicherweise in den ersten 20 – 50 Betriebsstunden.

9.2 Leuchtmittel tauschen

Um das UV-C-Leuchtmittel zu tauschen, gehen Sie wie folgt vor:

1. Schalten Sie den Ventilator und die UV-C-Leuchtmittel am LED-Display aus.
2. Schalten Sie das Gerät am Hauptschalter aus.
3. Ziehen Sie das Netzkabel am Stecker aus der Netzsteckdose.
4. Öffnen Sie die Türe an der Vorderseite des Geräts durch Öffnen der beiden Schlösser.



WARNUNG VOR HANDVERLETZUNGEN!
Fixieren Sie die Türe in offenem Zustand, z. B. durch Blockieren mit einem Gegenstand, um eine Verletzung beim zufälligen Zufallen der Türe zu vermeiden.

5. Rasten Sie das Leuchtmittel jeweils am oberen Ende aus der Halterung aus.
6. Ziehen Sie anschließend das Leuchtmittel jeweils vorsichtig aus der unteren Fassung.



ACHTUNG!
Gebrauchte UV-C-Leuchtmittel dürfen nicht über den Hausmüll entsorgt werden!



Wenden Sie sich an Ihre örtliche Abfallbeseitigungsbehörde, um Anweisungen für die ordnungsgemäße Entsorgung zu erhalten.

7. Stecken Sie die neuen UV-C-Leuchtmittel jeweils in die dafür vorgesehene Fassung am unteren Ende und rasten Sie sie am oberen Ende in den Befestigungshalter ein.
8. Schließen Sie die Türe an der Vorderseite des Geräts und verriegeln Sie sie.
9. Setzen Sie im LED-Display den Betriebsstundenzähler der Leuchtmittel zurück (siehe Abschnitt 7.8.4 auf Seite 24).

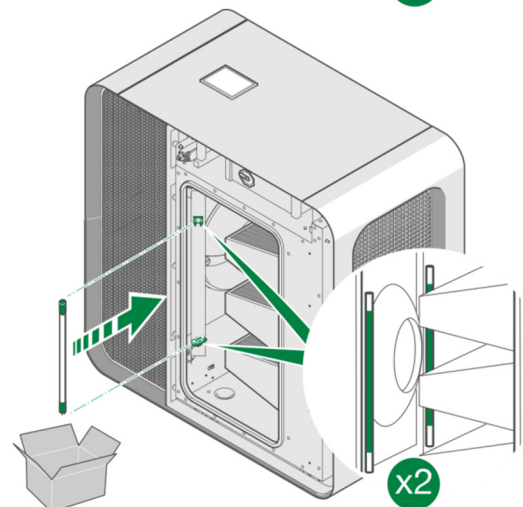
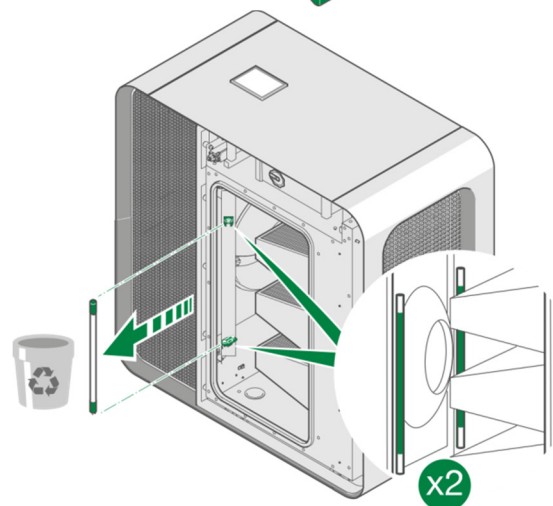
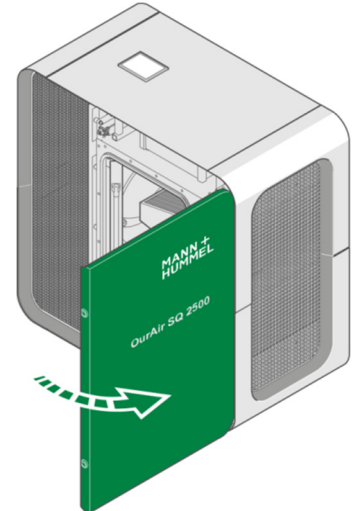

10 PFLEGE

10.1 Spezielle Sicherheitshinweise



WARNUNG VOR ELEKTRISCHER SPANNUNG!
Das Gehäuse des Gerätes ist nicht wasserdicht!

Halten Sie elektrische Komponenten trocken, da der Kontakt mit Flüssigkeiten zu lebensgefährlichen Verletzungen und Beschädigungen von Komponenten führen kann.

10.2 Regelmäßige Pflege

- Reinigen Sie das LED-Display regelmäßig mit einem Microfasertuch.
- Das Gerät sollte je nach Bedarf mit einem feuchten Tuch, einem Reiniger auf Wasserbasis oder einem keimtötenden oder antimikrobiellen Reinigungsmittel gereinigt werden.
- Verwenden Sie zur Reinigung des Geräts keine scharfen Chemikalien, Lösungsmittel oder Reinigungsmittel.
- Entfernen Sie regelmäßig Staub und sonstige Verunreinigungen von der Außenseite der Lufteinlass- und Luftauslassschlitze, um eine ordnungsgemäße Luftzufuhr- und Luftabfuhr zu gewährleisten.
- Reinigen Sie beim Austausch der Filterelemente das Gehäuse innen mit einem weichen, fusselfreien Tuch. Falls sich größerer Schmutz angesammelt hat, saugen Sie diesen mit einem Staubsauger heraus.

11 SERVICE UND WARTUNG

11.1 Spezielle Sicherheitshinweise



WARNUNG!

Reinigungs-, Service- oder Wartungsarbeiten dürfen nur von qualifiziertem Fachpersonal unter Beachtung der folgenden Hinweise durchgeführt werden!



WARNUNG!

Der Lüfter läuft nach dem Ausschalten des Gerätes eine Zeit lang nach!

Um Verletzungen zu vermeiden, greifen Sie bis zum Stillstand des Lüfters nicht in das Gerät!



WARNUNG!

Gefahr von Bränden, Elektroschocks oder Verletzungen!

Bevor Sie Reinigungs-, Service- oder Wartungsarbeiten durchführen, schalten Sie stets den Ventilator und die UV-C-Leuchtmittel aus und trennen Sie das Netzkabel von der Netzsteckdose!

Nehmen Sie das Gerät niemals ohne Filterelemente in Betrieb!

Umgehen Sie keine Sicherheitseinrichtungen!



WARNUNG!

Persönliche Schutzausrüstung (PSA) tragen!

Verwenden Sie beim Austausch der Filterelemente eine FFP2-Maske, Einmalhandschuhe und eine Schutzbrille!



WARNUNG VOR HANDVERLETZUNGEN!

Arretieren Sie bei Wartungsarbeiten offene Türen!

11.2 Wartungsplan

Das Gerät ist für einen minimalen Wartungsaufwand und lange Betriebszeiten ausgelegt. Trotzdem ist es notwendig, für den optimalen Betrieb des Gerätes folgende Wartungsintervalle einzuhalten.

Tätigkeit	Wartungs- und Pflegeintervalle		
	vor jeder Benutzung	bei Bedarf	mind. jährlich
Luftein- und Luftauslassöffnungen auf Verschmutzung und Fremdkörper überprüfen, ggf. beseitigen, reinigen	X		
Vorhandensein und ordnungsgemäßer Einbau der beiden Luftfilterelemente prüfen	X		
HEPA-Filter wechseln			X
Vorfilter wechseln			X
Gerät und Anschlussleitung auf Beschädigungen prüfen	X		
Außenreinigung		X	
Probelauf			X
Regelmäßige Überprüfung der Filterelemente auf Beschädigungen	X		

11.3 Nachbestellbares Zubehör

Wenden Sie sich bitte für Zubehörbestellungen an den Kundendienst Ihres Vertriebspartners.

Bezeichnung	MANN+HUMMEL-Artikelnummer
Vorfilter (ePM1 55%)	800420066502
HEPA-Filter (H14)	800595066471
UV-C-Leuchtmittel	Bitte wenden Sie sich an den M+H-Service.
Sockel für UV-C-Leuchtmittel	Bitte wenden Sie sich an den M+H-Service.
Lüfter	Bitte wenden Sie sich an den M+H-Service.



HINWEIS

Verwenden Sie nur Ersatzteile des Herstellers, einschließlich der empfohlenen Ersatzfilter.

Die Verwendung von Ersatzteilen und/oder Filtern, die nicht vom Hersteller des OurAir SQ 2500 genehmigt wurden, führt zum Erlöschen aller Garantien und Leistungsansprüche!

12 LAGERUNG

12.1 Filterelementlagerung



ACHTUNG!

- *Schützen Sie lagernde Filterelemente vor UV-Strahlung, Staubeinwirkung, Nässe und Beschädigungen.*
- *Lagern Sie die Filterelemente unzugänglich für Insekten und Nagetiere.*
- *Halten Sie möglichst von jedem benötigten Filterelement mindestens ein Ersatz-Filterelement am Lager.*

MANN+HUMMEL gewährleistet die Funktion von ordnungsgemäß gelagerten Filterelementen bis zu 4 Jahre nach dem Erwerb.

12.2 Gerätelagerung

Bitte beachten Sie die nachfolgenden Anweisungen, wenn das Gerät nicht in Gebrauch ist:

- Lagern Sie das Gerät in aufrechter Position und schützen Sie es vor direkter Sonneneinstrahlung.
- Verwenden Sie eine geeignete Abdeckung, um das Gerät vor Staub zu schützen.
- Schützen Sie das Gerät vor Frost und extremer Hitze.
- Bitte überprüfen Sie nach längerer Lagerung den Zustand des Stromkabels, der Filterelemente und der UV-C-Leuchtmittel. Falls Sie Ersatzteile für defekte oder abgelaufene Komponenten benötigen, wenden Sie sich bitte an den Kundensupport Ihres Vertriebspartners.
- Lassen Sie das Gerät jährlich von einer Elektrofachkraft auf seinen ordnungsgemäßen Zustand überprüfen.



ACHTUNG!

Verwenden Sie zum Austausch defekter oder verbrauchter Komponenten nur original MANN+HUMMEL-Ersatzteile!

Die Verwendung von Ersatzteilen und/oder Filtern, die nicht vom Hersteller des OurAir SQ 2500 genehmigt wurden, führt zum Erlöschen aller Garantien und Leistungsansprüche!

13 STÖRUNGSSUCHE

Sollte einmal ein Problem mit dem Produkt auftreten, versuchen Sie bitte, es mit Hilfe der nachstehend beschriebenen Maßnahmen zu beseitigen. Sollte der Luftreiniger auch danach noch nicht ordnungsgemäß funktionieren, wenden Sie sich bitte an unseren Kundendienst.



ACHTUNG!

Verwenden Sie zum Austausch defekter oder verbrauchter Komponenten nur original MANN+HUMMEL-Ersatzteile!

Die Verwendung von Ersatzteilen und Filtern, die nicht vom Hersteller des OurAir SQ 2500 genehmigt wurden, führt zum Erlöschen aller Garantien und Leistungsansprüche!

Störung/Fehler	Ursache	Beseitigung
Der Luftreiniger funktioniert nicht.	Keine Stromversorgung	Prüfen Sie, ob das Gerät an einer Netzsteckdose angeschlossen ist.
	Luftreiniger nicht eingeschaltet	Prüfen Sie die Stellung des Hauptschalters.
	Türe nicht geschlossen und verriegelt	Schließen und verriegeln Sie die Türe.
	Am Display angezeigter Luftvolumenstrom beträgt „0 m ³ /h“	Erhöhen Sie den Luftvolumenstrom.
	Datum und Uhrzeit für Automatikbetrieb falsch eingestellt	Stellen Sie korrekte Werte für Datum und Uhrzeit ein.
Es strömt kaum oder keine Luft aus dem Reinluftauslass.	Luftreiniger nicht eingeschaltet	Schalten Sie den Luftreiniger ein.
	Lüftungsschlitze an Lufteinlass- oder Luftauslassschlitzen blockiert	Entfernen Sie Verstopfungen und Blockaden durch Fremdkörper und Verunreinigungen an den Lufteinlass- und Luftauslassschlitzen.
	LED-Display zeigt beim Filterzustand „Replace“ oder „Alert“ an.	Tauschen Sie beide Filter aus.
Aus dem Reinluftauslass strömt ein seltsamer Geruch.	Filter stark verschmutzt bzw. am Ende seiner Lebensdauer angelangt.	Tauschen Sie beide Filter aus.
	Desinfektion des HEPA-Filterelementes durch die UV-C-Leuchtmittel	In den ersten Wochen kann es bei neuen UV-C-Leuchtmitteln zu leichter Geruchsbildung kommen. Dabei handelt es sich um keine Störung. Der Geruch verschwindet mit der Zeit.
Das Gerät macht unnatürliche Geräusche.	Fremdkörper oder sonstige unbefestigte Gegenstände an oder in den Lufteinlass- und Luftauslassschlitzen	Entfernen Sie diese Gegenstände.
	Störung kann nicht selbstständig behoben werden.	Wenden Sie sich bitte an den Kundendienst Ihres Vertriebspartners.

14 ENTSORGUNG



Wenden Sie sich an Ihre örtliche Abfallbeseitigungsbehörde, um weitere Anweisungen für die ordnungsgemäße Entsorgung der Gerätekomponenten zu erhalten.

14.1 Umweltschutz

Ordnungsgemäße Entsorgung dieses Geräts (Elektro- und Elektronik-Altgeräte) und der darin enthaltenen Batterie

Die durchgestrichene Mülltonne bedeutet, dass Sie gesetzlich verpflichtet sind, diese Geräte einer vom unsortierten Siedlungsabfall getrennten Erfassung zuzuführen. Die Entsorgung über die Restmülltonne oder die gelbe Tonne ist untersagt.

Die in diesem Gerät enthaltene Batterie, muss vor der Entsorgung entnommen und getrennt als Batterie entsorgt werden.

Zur kostenfreien Rückgabe können Sie sich an die Verkaufsstelle des Produktes wenden. Es stehen in Ihrer Nähe auch Sammelstellen für Elektro- und Elektronik – Altgeräte zur Verfügung. Bitte wenden Sie sich an Ihre Stadt- bzw. Kommunalverwaltung um sich über die Adressen der Sammelstellen zu informieren.



14.2 Filter

Entsorgen Sie Vor- und HEPA-Filter in Übereinstimmung mit gesetzlichen und kommunalen Vorschriften.

Allgemein können Sie benutzte Filter in einem luftdichten Folienbeutel im Hausmüll entsorgen.

14.3 UV-C-Leuchtmittel



ACHTUNG!

Gebrauchte UV-C-Leuchtmittel dürfen nicht über den Hausmüll entsorgt werden!

- **Wenden Sie sich an Ihre örtliche Abfallbeseitigungsbehörde, um Anweisungen für die ordnungsgemäße Entsorgung zu erhalten.**



15 KONFORMITÄTSERKLÄRUNG



EU DECLARATION OF CONFORMITY EU KONFORMITÄTSERKLÄRUNG

Wir, die Unterzeichner

Manufacturer / Hersteller	MANN + HUMMEL Vokes Air GmbH & Co. OHG
Address / Adresse	Eichenhofer Weg 14-16, 45549 Sprockhövel
Country / Land	Germany
Phone Number / Telefonnummer	+49 7141 98-2601
Fax Number / Faxnummer	+49 7141 98-2545
E-Mail	support.our.air@mann-hummel.com

erklären in eigener Verantwortung, dass die Luftreiniger mit folgender Produktbezeichnung und Seriennummern

Produktmodell / Seriennummer: **OurAir SQ 2500**; S05-XX-YYYYMMDD-xx
OurAir TK 850; M06-XX-YYYYMMDD-xx

Baujahr ab: **2020**

die Vorschriften folgender Europäischen Richtlinien (einschließlich deren Änderungen) erfüllen:

- Richtlinie **2006/42/EG** über Maschinen
- Richtlinie **2011/65/EU** zur Beschränkung der Verwendung bestimmter gefährlicher Stoffe in Elektro- und Elektronikgeräten
- Richtlinie **2014/30/EU** zur Harmonisierung der Rechtsvorschriften der Mitgliedstaaten über die elektromagnetische Verträglichkeit

Angabe der einschlägigen harmonisierten Normen, die zugrunde gelegt wurden, oder Angabe der technischen Spezifikationen, für die die Konformität erklärt wird:

- **DIN EN ISO 12100:2010**: Sicherheit von Maschinen - Risikobeurteilung und Risikominderung
- **DIN EN 60204-1:2019-06**; VDE 0113-1:2019-06: Sicherheit von Maschinen - Elektrische Ausrüstung von Maschinen - Teil 1: Allgemeine Anforderungen (IEC 60204 - 1:2016, modifiziert)
- **DIN EN IEC 63000:2019-05**: Technische Dokumentation zur Beurteilung von Elektro- und Elektronikgeräten hinsichtlich der Beschränkung gefährlicher Stoffe
- **IEC 60364-6:2016 / DIN VDE 0100-600 DE 0100-600:2017-06**: Errichten von Niederspannungsanlagen
- **DIN EN ISO 14120:2016-05**: Sicherheit von Maschinen - Trennende Schutzeinrichtungen - Allgemeine Anforderungen an Gestaltung und Bau von feststehenden und beweglichen trennenden Schutzeinrichtungen
- **DIN EN ISO 13857:2008-06**: Sicherheit von Maschinen - Sicherheitsabstände gegen das Erreichen von Gefährdungsbereichen mit den oberen und unteren Gliedmaßen
- **EN IEC 61000-6-2:2019**: Elektromagnetische Verträglichkeit - Teil 6-2: Störfestigkeit für Industriebereiche
- **EN 61000-6-3:2007+A1:2010**: Elektromagnetische Verträglichkeit - Teil 6-3: Störausstrahlung für Wohnbereich, Geschäfts- und Gewerbebereiche sowie Kleinbetriebe



- EN 61000-3-2:2014 Elektromagnetische Verträglichkeit - Teil 3-2: Grenzwerte - Grenzwerte für Oberschwingungsströme
- EN 61000-3-3:2013 + A1:2019: Elektromagnetische Verträglichkeit (EMV) - Teil 3-3: Grenzwerte - Begrenzung von Spannungsänderungen, Spannungsschwankungen und Flicker in öffentlichen Niederspannungs-Versorgungsnetzen
- EN 55014-1:2016: Elektromagnetische Verträglichkeit - Anforderungen an Haushaltgeräte, Elektrowerkzeuge und ähnliche Elektrogeräte - Teil 1: Störaussendung
- EN 55014-2:2015: Elektromagnetische Verträglichkeit - Anforderungen an Haushaltgeräte, Elektrowerkzeuge und ähnliche Elektrogeräte - Teil 2: Störfestigkeit
- EN 60335-1:2012/A13:2017: Sicherheit elektrischer Geräte für den Hausgebrauch und ähnliche Zwecke - Teil 1: Allgemeine Anforderungen
- EN 60335-2-65:2003/A11:2012: Sicherheit elektrischer Geräte für den Hausgebrauch und ähnliche Zwecke - Teil 2-65: Besondere Anforderungen für Luftreinigungsgeräte

Zusätzliche Angaben:

Weitere Richtlinien sind in den Hersteller-Erklärungen der Einzelkomponenten enthalten. Diese sind in der Maschinendokumentation zu finden.

Die Erklärung bezieht sich nur auf das Produkt in dem Zustand, in dem es in Verkehr gebracht wurde; vom Endnutzer nachträglich angebrachte Teile und/oder nachträglich vorgenommene Eingriffe bleiben unberücksichtigt.

Unterzeichnet für und im Namen von: MANN + HUMMEL Vokes Air GmbH & Co. OHG

Ludwigsburg, den 27.10.2020

i.V. Dr. Gunnar-Marcel Klein
VP Engineering LS&E

i.V. Jan-Eric Raschke
Director / Chief Product Owner

